

FINE series PURE

スタンダード series



FUCL-715-6.35



FUD-95-6.35



FUBV-915-6.35

Excellent, Ultimate, Fine, Clean & Safe Technology

Internet
"Beyond the Flow"
of Things.



Fujikin Carp Group

あらゆる部分にお客様からのご提案を取り入れさせていただいております。

Excellent, Ultimate, Fine, Clean & Safe Technology

STOP VALVE

NEEDLE VALVE

UPER MINI BALL VALVE

LINE CHECK VALVE

FILTER

高圧ガス大臣認定品

STOP VALVE

NEEDLE VALVE

UPER MINI BALL VALVE

LINE CHECK VALVE

FILTER

ここは数々のハイテク対応技術が随所に配された、フジキンのウルトラスーパークリーンルームです。清浄度は世界最高水準のレベルを誇るクラス1です。ここで産み出されるものだから、極限の要求に応える世界No.1の品質が約束できるのです。

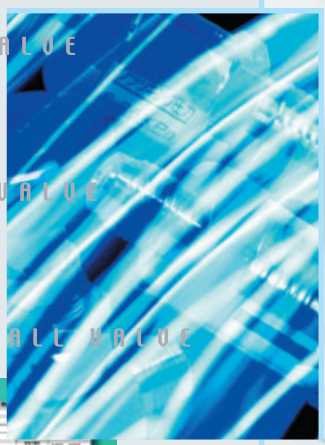

ここから始まる、
すべてのながれ。

INDEX

スタンダード series

■ ストップ・ニードルバルブ

ストップバルブ	3
ニードルバルブ	4

■ スーパーミニボールバルブ

スーパーミニボールバルブ	7
スーパーミニ3方ボールバルブ	8

■ ラインチャッキバルブ

ラインチャッキバルブ	11
------------------	----

■ フィルター

フィルター	13
-------------	----

ストップバルブ

ステンレス鋼製 4.9 MPa(ON OFF用)

FUD-95タイプ

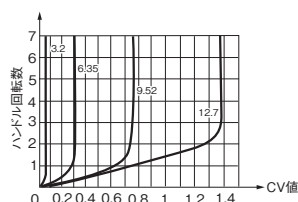

FUD-05タイプ

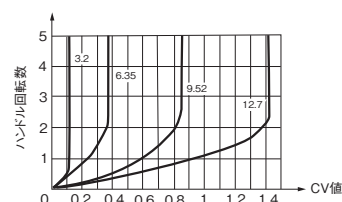

FUD-15タイプ

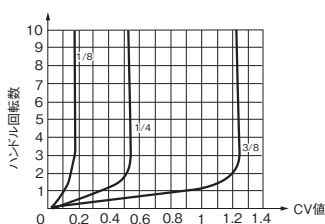
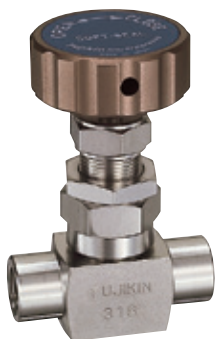

FUD-35タイプ

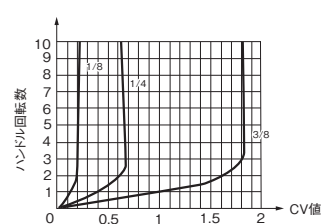

特長・仕様

- 接ガス部完全禁油処理品です。
- 小型で軽量タイプです。

- 高圧ガス大臣認定品も可能です。
- 外ねじ式グランドパッキン構造です。

材質	部品名	材質
	ボディ	SUS316L
	ボンネット	SUS316
	ステム	SUS316
	ディスクパッキン	PCTFE
	グランドパッキン	PTFE・PFA
	ハンドル	A5056

温度・圧力線図

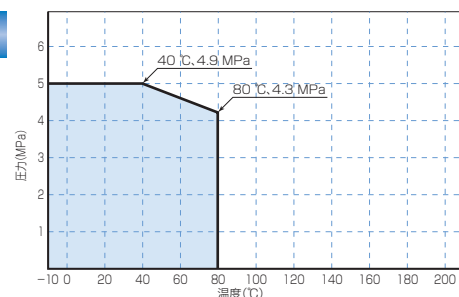

ニードルバルブ

ステンレス鋼製 4.9 MPa(流量調整用)

FUN-95タイプ
FUE-95タイプ
FUH-95タイプ

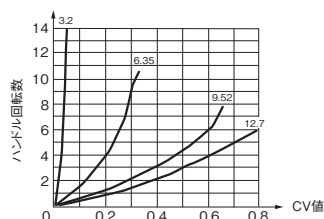

FUN-05タイプ
FUE-05タイプ
FUH-05タイプ

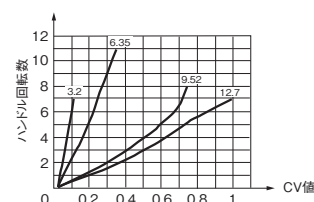

FUN-15タイプ
FUE-15タイプ
FUH-15タイプ

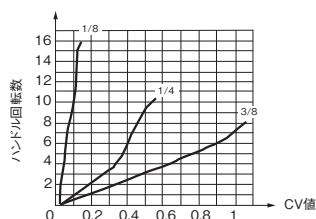
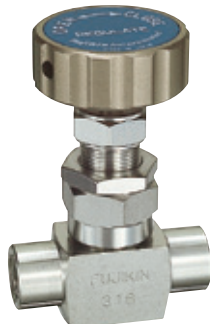

FUN-35タイプ
FUE-35タイプ
FUH-35タイプ

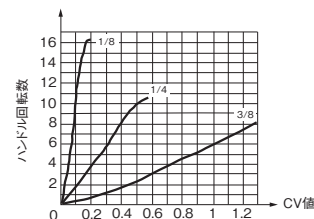

特長・仕様

- 接ガス部完全禁油処理品です。
- 小型で軽量タイプです。
- 高精度の流量調整が可能です。
- 高圧ガス大臣認定品も可能です。
- 外ねじ式グラントパッキン構造です。

材質	部品名	材質
	ボディ	SUS316L
	ボンネット	SUS316
	ステム	SUS316
	グラントパッキン	PTFE・PFA
	ハンドル	A5056

温度・圧力線図

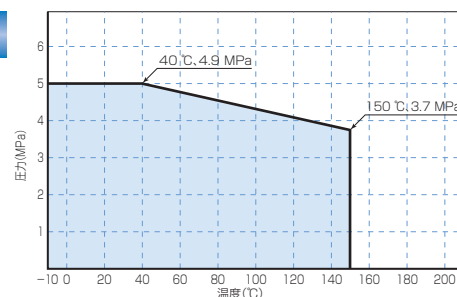

最新のカタログは、["http://www.fujikin.co.jp/go/c70101"](http://www.fujikin.co.jp/go/c70101)よりダウンロードできます。

仕様

ストップバルブ

仕様	呼び径	最高使用圧力	使用温度範囲	オリフィス径	MAX Cv値	バルブ形状	接続継手
	3.2	4.9 MPa	-10~+80℃	2.5	0.05	グローブ アングル	F900継手 ねじ込み継手
	1/8B			2.5	0.16		
	6.35			5	0.3		
	1/4B			5	0.5		
	9.52			8	1		
	3/8B			8	1.2		
	12.7			8	1.37		

ニードルバルブ

仕様	呼び径	最高使用圧力	使用温度範囲	オリフィス径	MAX Cv値	バルブ形状	接続継手
	3.2	4.9 MPa	-10~+150℃	2.5	0.045	グローブ アングル	F900継手 ねじ込み継手
	1/8B			2.5	0.125		
	6.35			5	0.3		
	1/4B			5	0.45		
	9.52			8	0.62		
	3/8B			8	1		
	12.7			8	0.78		

オプション

NPTねじ

ねじ込み式接続部はRcねじが標準ですがNPTねじ込み継手も対応可能です。

品番表示

御注文の際は下記品番型式より選定をお願いします。

FU E - 9 5 - 6.35

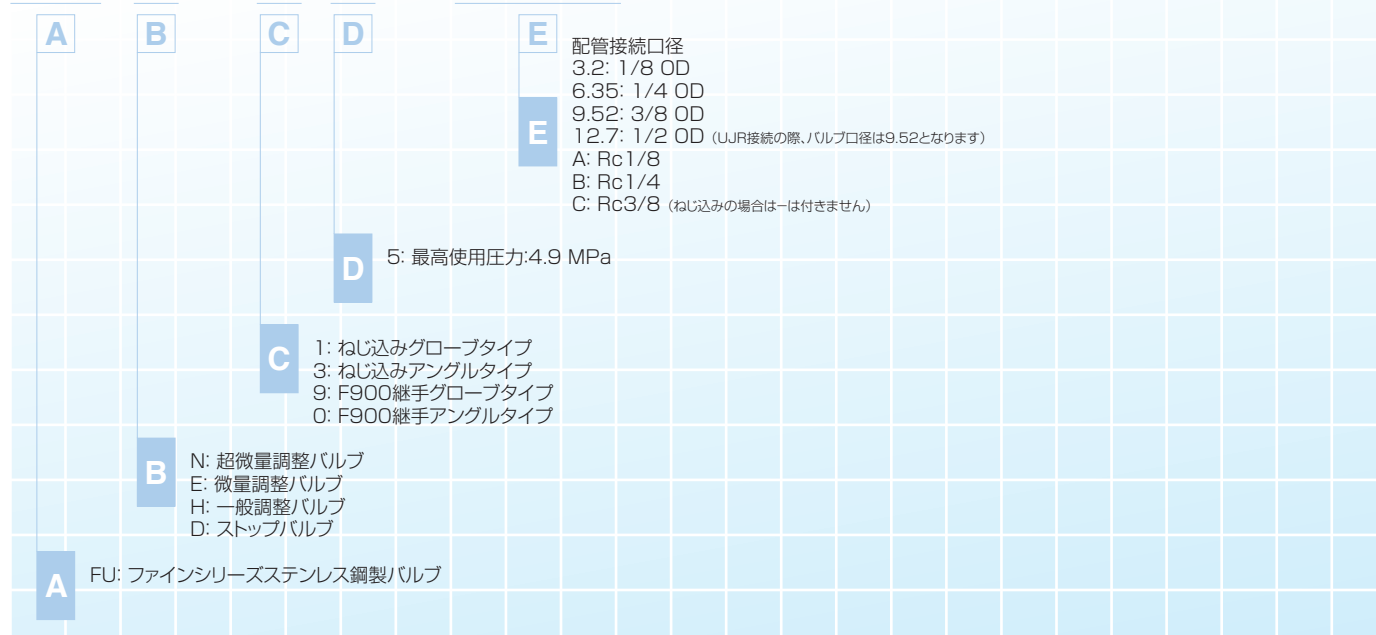

製品出荷の際、品番の末尾に#A、#B…と表記される場合がございます。これは製品履歴を示すものであり、機能面や寸法上の変更を表すものではありません。

寸法図

各図面はフジキンCADデータサービスよりダウンロードできます。 http://www.fujikin.co.jp/cad_s/

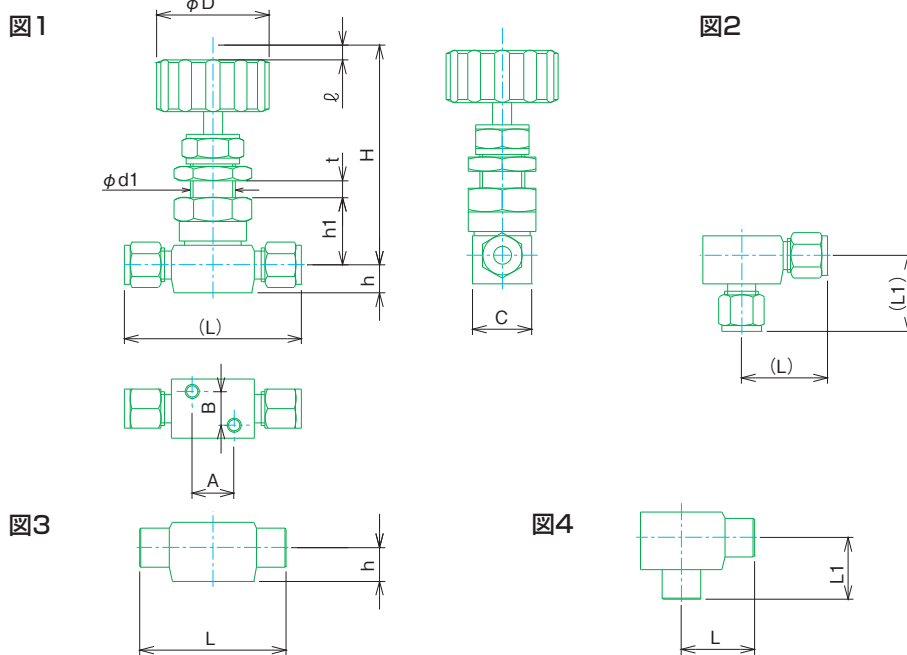

(単位: mm)

呼び径	品番	参照図	面間距離		高さ H	パネル取付部 h1	φd1	t	h	リフト ℓ	ハンドル φD	A	B	C
			L	L1										
3.2	FUN-95-3.2	1	57	-	69	24	14.5	6	10	7	32	15	12	21
	FUD-95-3.2													
6.35	FUE-95-6.35	1	63	-	73	24	16.5	6	9.5	7	40	15	12	21
	FUD-95-6.35													
9.52	FUH-95-9.52	1	71	-	81	26	20.5	6	11.5	7	50	20	15	26
	FUD-95-9.52													
12.7	FUH-95-12.7	1	81	-	82	27	20.5	6	14	7	50	20	15	26
	FUD-95-12.7													
3.2	FUN-05-3.2	2	28.5	23	69	24	14.5	6	-	7	32	-	-	21
	FUD-05-3.2													
6.35	FUE-05-6.35	2	30.5	27	73	24	16.5	6	-	7	40	-	-	21
	FUD-05-6.35													
9.52	FUH-05-9.52	2	33.5	30	81	26	20.5	6	-	7	50	-	-	26
	FUD-05-9.52													
12.7	FUH-05-12.7	2	40.5	35	82	27	20.5	6	-	7	50	-	-	26
	FUD-05-12.7													
1/8B	FUN-15A	3	46	-	71	24	14.5	6	10	7	32	15	12	21
	FUD-15A													
1/4B	FUE-15B	3	52	-	75	26	16.5	6	12	7	40	15	12	21
	FUD-15B													
3/8B	FUH-15C	3	58	-	83	28	20.5	6	13	7	50	20	15	26
	FUD-15C													
1/8B	FUN-35A	4	23	19	71	24	14.5	6	-	7	32	-	-	21
	FUD-35A													
1/4B	FUE-35B	4	26	22	75	26	16.5	6	-	7	40	-	-	21
	FUD-35B													
3/8B	FUH-35C	4	29	25	83	28	20.5	6	-	7	50	-	-	26
	FUD-35C													

※該当参照図の記号が記載されていない部分は、図1をご覧ください。

最新のカタログは、"<http://www.fujikin.co.jp/go/c70101>"よりダウンロードできます。

スーパーミニボールバルブ

ステンレス鋼製 16.2 MPa

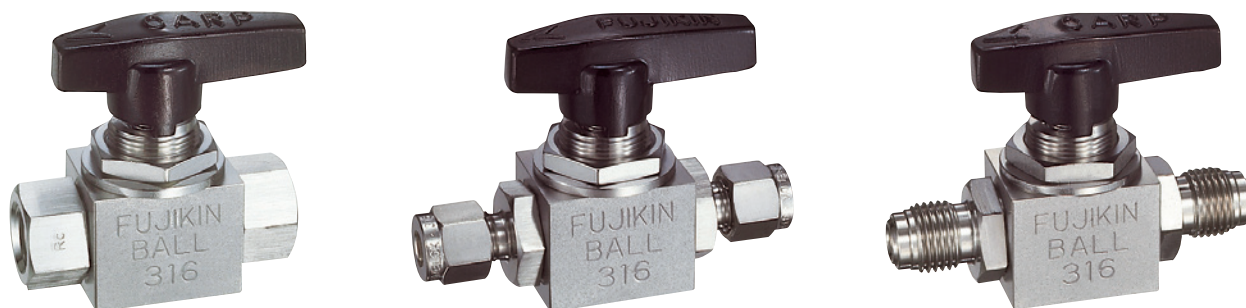

特長

- 接ガス部完全禁油処理品です。
- 高圧ガス大臣認定品も可能です。
- 小型で軽量タイプです。
- サポート形式はパネルマウントです。

仕様

材質	部品名	材質
	ボディ	SUS316
	ボール	SUS316
	ボールシートパッキン	特殊パッキン
	グランドパッキン	PTFE
	ハンドル	ZDC2

温度・圧力線図

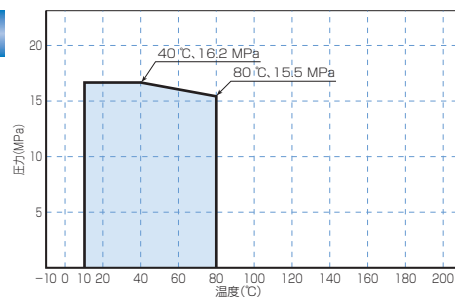

スーパーミニ3方ボールバルブ

ステンレス鋼製 16.2 MPa



特長

- 接ガス部完全禁油処理品です。
- 小型で軽量タイプです。
- 高圧ガス大臣認定品も可能です。
- サポート形式はパネルマウントです。

※3方バルブにつきましては、流れ方向の表示に従って配管して下さい。
表示と逆方向の使用については、流れを完全に閉止できない可能性があります
ありますのでご使用にならないで下さい。

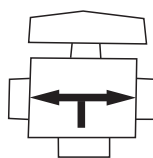

流れ方向は左図のようにバルブ下方より入って
左右に流れるようになります。

仕様

材質	部品名	材質
	ボディ	SUS316
	ボール	SUS316
	ボールシートパッキン	特殊パッキン
	グランドパッキン	PTFE
	ハンドル	ZDC2

温度・圧力線図

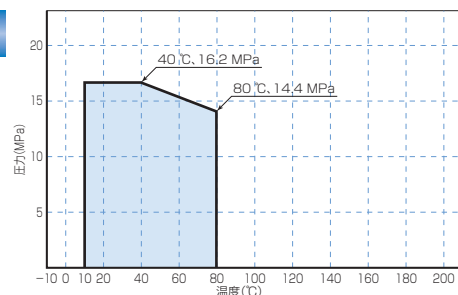

仕様

仕様	呼び径	最高使用圧力	使用流体温度範囲	MAX Cv値	接続継手
	3.2	16.2 MPa	10~+80 °C	0.23	F900継手 UJR継手 ねじ込み継手
	6.35 (1/4B)			2方バルブ 0.6	
	9.52 (3/8B)			3方バルブ 0.5	
	12.7 (1/2B)			2方バルブ 2	
				3方バルブ 2	
				2方バルブ 4	
				3方バルブ 4	

注意



流体が液体の場合、ボディキャビティ（ポケット）内部に液体が充満した状態で温度が上昇すると、ボディキャビティ内部の圧力が上昇する異常昇圧現象が発生し、シートを破損することがあります。
このような現象が考えられる場合は、**Fujikin** にご相談下さい。

オプション

NPTねじ

ねじ込み式接続部はRcねじが標準ですがNPTねじ込み継手も対応可能です。

品番表示

御注文の際は下記品番型式より選定をお願いします。

FUBV T - 9 15 - 6.35

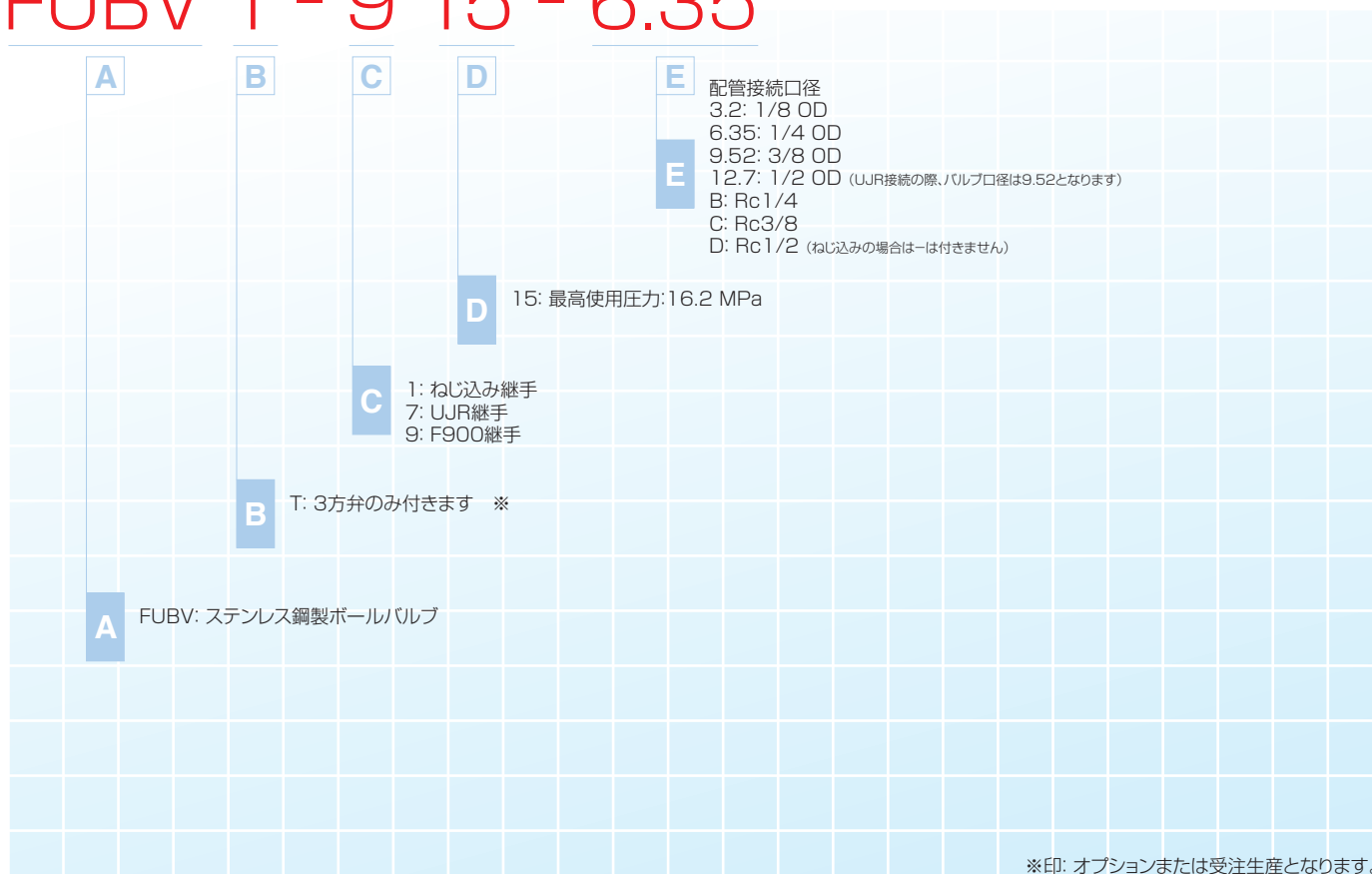

※印: オプションまたは受注生産となります。

製品出荷の際、品番の末尾に#A、#B...と表記される場合がございます。これは製品履歴を示すものであり、機能面や寸法上の変更を表すものではありません。

寸法図

各図面はフジキンCADデータサービスよりダウンロードできます。 http://www.fujikin.co.jp/cad_s/

図1



図2



図3

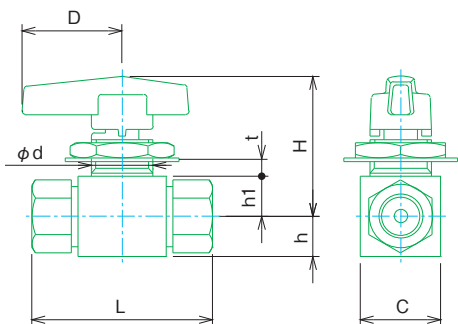

図4

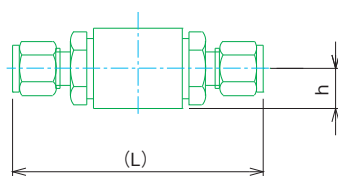

図5

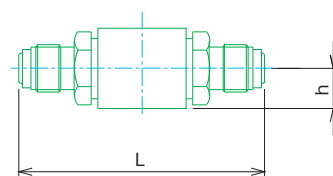

図6

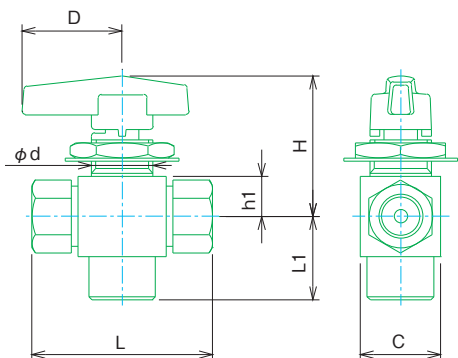

スーパーミニボールバルブ

呼び径	品番	参照図	面間 L	高さ H	パネル取付部		h	ハンドル D	C
					h1	d2			
1/4B	FUBV-115B	1	54	42	12	18.5	12	30	24
3/8B	FUBV-115C	1	55	52	16	27.5	16	35	28
1/2B	FUBV-115D	1	75	56	20	36.5	20	55	40
3.2	FUBV-915-3.2	2	70	39	10	14.5	10	25	21
6.35	FUBV-915-6.35	2	75	42	12	18.5	12	30	24
9.52	FUBV-915-9.52	2	88	52	16	27.5	16	35	28
12.7	FUBV-915-12.7	2	121	56	20	36.5	20	55	40
6.35	FUBV-715-6.35	3	73.6	42	12	18.5	12	30	24
9.52	FUBV-715-9.52	3	86.6	52	16	27.5	16	35	28

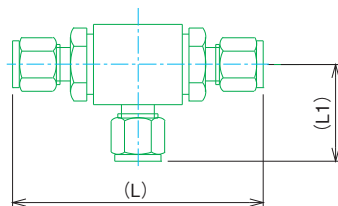
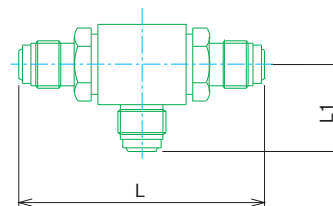
スーパーミニ3方ボールバルブ

(単位: mm)

呼び径	品番	参照図	面間 L	高さ H	L1	パネル取付部		ハンドル D	C
						h1	d2		
1/4B	FUBVT-115B	4	54	42	25	12	18.5	30	24
3/8B	FUBVT-115C	4	55	52	30	16	27.5	35	28
1/2B	FUBVT-115D	4	75	56	37.5	20	36.5	55	40
3.2	FUBVT-915-3.2	5	70	39	25	10	14.5	25	21
6.35	FUBVT-915-6.35	5	75	42	29	12	18.5	30	24
9.52	FUBVT-915-9.52	5	88	52	35	16	27.5	35	28
12.7	FUBVT-915-12.7	5	121	56	43	20	36.5	55	40
6.35	FUBVT-715-6.35	6	73.6	42	26	12	18.5	30	24
9.52	FUBVT-715-9.52	6	86.6	52	31.5	16	27.5	35	28

※該当参照図の記号が記載されていない部分は、図1をご覧ください。

最新のカタログは、"<http://www.fujikin.co.jp/go/c70101>"よりダウンロードできます。

ラインチャッキバルブ

ステンレス鋼製 16.2 MPa



特長

- 接ガス部完全禁油処理品です。
- 小型で軽量タイプです。
- 高圧ガス大臣認定品も可能です。
- クラッキング特性が優れています。

注意

- ①真空ライン等で差圧が小さい場合、シール性能にバラツキが発生する場合があります。
- ②チャッキバルブのシールには、クラッキング圧によりそれぞれ逆圧が必要です。
- ③初めて使用する場合や長期間閉止していた場合のクラッキング圧力は、表示のクラッキング圧力より少し高くなる場合があります。
- ④クラッキング圧力は、一定流量流れる時の圧力表示で、表示圧力より低い圧力で開きはじめます。

仕様・材質

仕様	呼び径	最高使用圧力	使用流体温度範囲	オリフィス径	MAX Cv値	クラッキング圧力	閉止圧力	接続継手
	3.2	16.2 MPa	-10~+80℃	2.7	0.16	2.26 KPa	0.0294 MPa以上	F900継手 UJR継手 ねじ込み継手
	6.35 (1/4B)			4	0.35	6.86 KPa	0.0294 MPa以上	
	9.52 (3/8B)			7.5	1.1	68.6 KPa	0.0049 MPa以上	
	12.7 (1/2B)			7.5	1.1	172 KPa	0.0049 MPa以上	

材質	部品名	材質
	ボディ	SUS316
	ディスク	SUS316
	シートパッキン	フッ素ゴム
	スプリング	SUS316WPA
	グラウンド	SUS316

OPTION

- シートパッキン: ご使用するガスの種類にあわせてシートパッキン材質の変更も可能です。

オプション対応のシートパッキン
クロロプレンゴム、シリコンゴム、エチレンプロピレンゴム、カルレッツ [®] 、テフロン

- 表面処理: UP処理も対応可能です。
- NPTねじ: ねじ込み式接続部はRcねじが標準ですがNPTねじ込み継手も対応可能です。

寸法

各図面はフジキンCADデータサービスよりダウンロードできます。 http://www.fujikin.co.jp/cad_s/

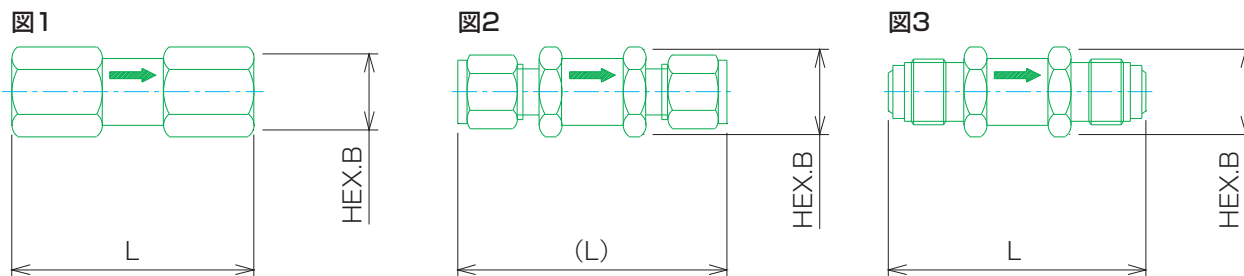

(単位: mm)

呼び径	品番	参照図	L	HEX.B
1/8B	FUCL-115A	1	43	17
1/4B	FUCL-115B	1	53	17
3/8B	FUCL-115C	1	60	23
1/2B	FUCL-115D	1	69	26
3.2	FUCL-915-3.2	2	55	17
6.35	FUCL-915-6.35	2	59	17
9.52	FUCL-915-9.52	2	70.5	23
12.7	FUCL-915-12.7	2	78.5	23
6.35	FUCL-715-6.35	3	56.4	17
9.52	FUCL-715-9.52	3	69.1	23

品番表示

御注文の際は下記品番型式より選定をお願いします。

FUCL - 9 15 - 6.35 - 0.07 - [] - []

A FUCL: ステンレス鋼製ラインチャッキバルブ

B 1: ねじ込み継手
7: UJR継手
9: F900継手

C 15: 最高使用圧力: 16.2 MPa

D 配管接続口径
3.2: 1/8 OD
6.35: 1/4 OD
9.52: 3/8 OD
12.7: 1/2 OD (UJR接続の際、バルブ口径は9.52となります)
A: Rc1/8
B: Rc1/4
C: Rc3/8
D: Rc1/2 (ねじ込みの場合は-は付きません)

E クラッキング圧力
0.023: 2.26 KPa
0.07: 6.86 KPa
0.7: 68.6 KPa
1.75: 172 KPa

F CR: クロロプレンゴム ※
S1: シリコンゴム ※
ER: エチレンプロピレンゴム ※
KA: カルレッツ® ※
TF: テフロン ※

G UP: UP処理品 ※

※印: オプションまたは受注生産となります。

フィルター

ステンレス鋼製 16.2 MPa



特長

- 接ガス部完全禁油処理品です。
- 小型で軽量タイプです。
- 高圧ガス大臣認定品も可能です。

仕様・材質

材質	部品名	材質
	ボディ	SUS316
	フィルターエレメント	SUS316
	ガスケット	SUS316+Agメッキ PTFE

仕様	呼び径	最高使用圧力	使用流体温度範囲	フィルター形状	接続継手
	1/8B	16.2 MPa	-10~+100 °C	ラインタイプ ティータイプ	F900継手 UJR継手(ラインタイプのみ) ねじ込み継手
	6.35 (1/4B)				
	9.52 (3/8B)				
	12.7 (1/2B)				

OPTION

- NPTねじ: ねじ込み式接続部はRcねじが標準ですがNPTねじ込み継手も対応可能です。
- エレメント: エレメントサイズは豊富にあります。下記表をご参考願います。

ラインフィルターエレメントサイズ

呼び径	エレメントサイズ(μm)						
	0.1	0.5	2	5	10	40	70
1/8B	△	△	△	△	△	△	△
6.35, 1/4B	○※1	○※1	○	○	○	△	△
9.52, 3/8B	○※2	○※2	○	○	○	△	△
12.7, 1/2B	△	△	○	○	○	△	△

ティーフィルターエレメントサイズ

呼び径	エレメントサイズ(μm)						
	0.1	0.5	2	5	10	40	70
1/8B	△	△	△	△	△	△	△
6.35, 1/4B	○※2	○※2	○	○	○	△	△
9.52, 3/8B	△	△	○	○	○	△	△
12.7, 1/2B	△	△	○※2	○※2	○※2	△	△

△印は受注生産品です ※1: ファインロック、UJRタイプのみ標準品となります。
※2: ファインロックのみ標準品となります。

寸法

各図面はフジキンCADデータサービスよりダウンロードできます。 http://www.fujikin.co.jp/cad_s/

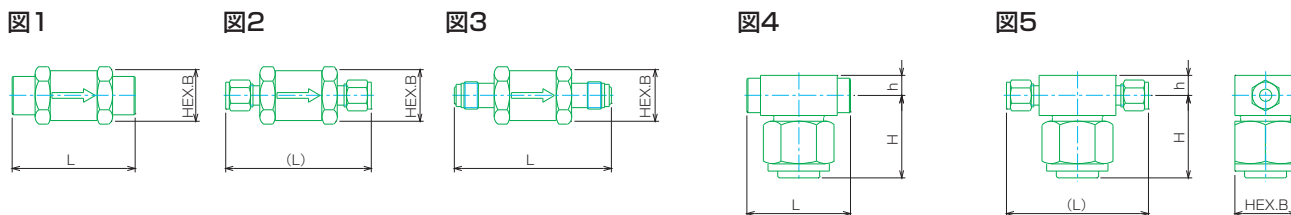

ラインフィルター寸法表

呼び径	品番	参照図	L	B
1/8B	FUFL-115A	1	64	26
1/4B	FUFL-115B	1	64	26
3/8B	FUFL-115C	1	78	32
1/2B	FUFL-115D	1	84	32
6.35	FUFL-915-6.35	2	76	26
9.52	FUFL-915-9.52	2	86	32
12.7	FUFL-915-12.7	2	94	32
6.35	FUFL-715-6.35	3	81.8	26
9.52	FUFL-715-9.52	3	84.6	32

ティーフィルター寸法表

(単位: mm)

呼び径	品番	参照図	L	H	h	B
1/8B	FUFT-115A	4	54	43	10.5	32
1/4B	FUFT-115B	4	54	43	10.5	32
3/8B	FUFT-115C	4	70	52	16	36
1/2B	FUFT-115D	4	70	52	16	36
6.35	FUFT-915-6.35	5	74	43	10.5	32
9.52	FUFT-915-9.52	5	90	50	14	36
12.7	FUFT-915-12.7	5	96	50	14	36

品番表示

御注文の際は下記品番型式より選定をお願いします。

FUF L - 9 15 - 6.35 - 2

A FUF: ステンレス鋼製フィルター

B L: ラインタイプ
T: ティータイプ

C 1: ねじ込み継手
7: UJR継手
9: F900継手

D 15: 最高使用圧力: 16.2 MPa

E 配管接続口径
6.35: 1/4 OD
9.52: 3/8 OD
12.7: 1/2 OD (UJR接続の際、ノブ口径は9.52となります)
A: Rc1/8
B: Rc1/4
C: Rc3/8
D: Rc1/2 (ねじ込みの場合は-は付きません。)

F エレメントサイズ
2 : エレメント2μm
5 : エレメント5μm
10: エレメント10μm
40: エレメント40μm ※
70: エレメント70μm ※

※印: オプションまたは受注生産となります。



Fujikin Carp Group



The Year 2013 Prime Minister's Prize
The 5th Monodzukuri Nippon Grand Award
Overseas Operation "Excellence Prize"

URL <http://www.fujikin.co.jp/> E-mail info@fujikin.co.jp

CAT: No.701-01-O